

# 2<sup>blackdot</sup>

Danışmanlık



“Esasen konu hep 2 nokta arasındadır”

## Haftalık Bülten

28 Ekim 2024

**Refleks**<sup>®</sup>  
İŞ'E YARAYAN GAZETE



Bu hizmet size 2blackdot Danışmanlık ve Refleks gazetesi tarafından ücretsiz verilmektedir. Bu yazılanlar yatırım tavsiyesi değildir.  
Hazırlayan: Hakan Çalışkantürk [mail@2blackdot.com](mailto:mail@2blackdot.com) <https://www.2blackdot.com>

## ALTIN hakkında her şey:

Altın madenciliği, Antarktika hariç her kıtada faaliyet gösteren küresel bir iştir ve ülkeler düzeyinde, Çin 2023'te dünyanın en büyük üreticisi olarak toplam küresel üretimin yaklaşık %10'unu gerçekleştirdi.



Country	Tonnes
China	378.2
Russian Federation	321.8
Australia	293.8
Canada	191.9
United States	166.7
Ghana	135.1
Indonesia	132.5
Peru	128.8
Mexico	126.6
Uzbekistan	119.6

Altının mücevher, teknoloji, merkez bankaları ve yatırımcılar tarafından çeşitli kullanım alanlarının olması, talep çeşitliliği ve altın piyasasının kendi kendini dengeleyen yapısı, altının bir yatırım varlığı olarak tercih edilmesinin temelini oluşturur. 2023 yılında 3,644.6 ton altın üretilirken, 1,238.7 ton altın da geri dönüştürülmüştür. Buna karşılık; mücevher imalatında 2,189.5 ton, teknolojide 305.2 ton, yatırım amacıyla 942.3 ton, merkez bankaları ise 1,030.4 ton altın talebi yaratmıştır.

### Küresel altın arzı: 4,953 ton



### Küresel altın talebi: 4,467.40 ton



Yapılan tahminler **tarih boyunca yaklaşık 212.582 ton altın çıkarıldığını** ve bunun yaklaşık üçte ikisinin 1950'den sonra çıkarıldığını gösteriyor. Ve altın neredeyse yok edilemez olduğundan, bu metalin neredeyse tamamının bir şekilde hala var olduğu anlamına geliyor. Çıkarılan altının her bir onsu yan yana konulsaydı, ortaya çıkan saf altın küpü her iki tarafta sadece yaklaşık 22 metre ölçülecekti.

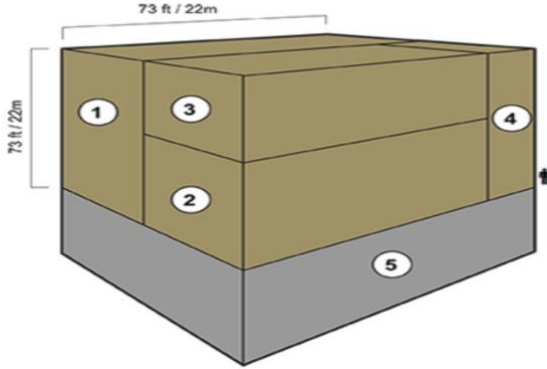

Toplam yer üstü stok (2023 sonu): 212.582 ton

1. **Mücevher** ~96.487t, %45
2. **Külçe ve madeni paralar (altın destekli ETF'ler dahil)** ~47.454t, %22
3. **Merkez bankaları** ~36.699t, %17
4. **Diğer** ~31.943t, %15
5. **Kanıtlanmış rezervler** ~59.000t

Altın madenciliği endüstrisinde **üretim maliyeti** raporlaması şirketten şirkete değişebilir, ancak standartlaştırılmış modeller, altın üretimiyle ilişkili maliyetler konusunda daha fazla şeffaflık sağlar ve yatırımcılar, hükümetler ve diğer paydaşların altın madenciliğinin ekonomisini daha iyi anlamalarına yardımcı olur. Bu nedenle **Her Şey Dahil Sürdürülebilir Maliyet (AISC)**, madeni işletmede tutmanın tam maliyetini daha iyi yansıtmayı amaçlar.

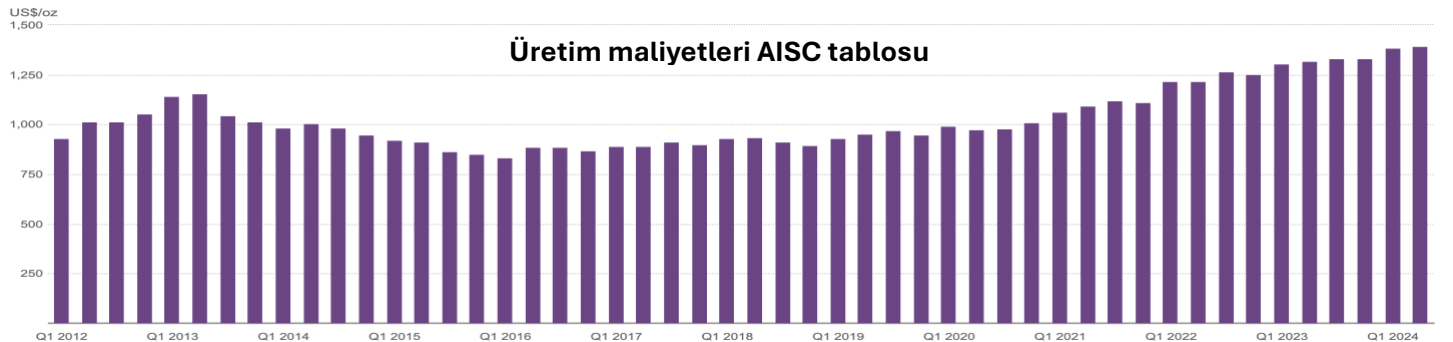

Dünya Altın Konseyi 9 büyük küresel altın vadeli işlem borsasından mevcut vadeli işlem açık faizi hakkında veri sağlıyor. **Açık faiz, piyasa katılımcılarının elinde tuttuğu toplam vadesi dolmamış sözleşme sayısıdır.** Açık faiz, piyasadaki bir alıcı ve satıcının her işleminin birleşimidir ve vadeli işlem piyasasına giren para akışını ölçer. Açık faiz sayısı ne kadar yüksekse, vadeli işlem piyasalarındaki faaliyet miktarı da o kadar yüksektir.

Emtia Vadeli İşlemler Ticaret Komisyonu (CFTC), ABD vadeli işlem piyasalarındaki spekülasyon pozisyonları hakkında bilgi sağlayan haftalık bir Trader Taahhütleri (COT) raporu yayınlar. Bu rapor genellikle altın fiyatı için piyasa duyarlılığının bir göstergesi olarak kullanılır. Kısa pozisyonlama düşüş eğilimini yansıtırken, Uzun pozisyonlama altın vadeli işlem piyasalarındaki yükseliş eğilimini yansıtır.

### Açık Faiz Pozisyonları:

### COMEX Net Long Pozisyonları:

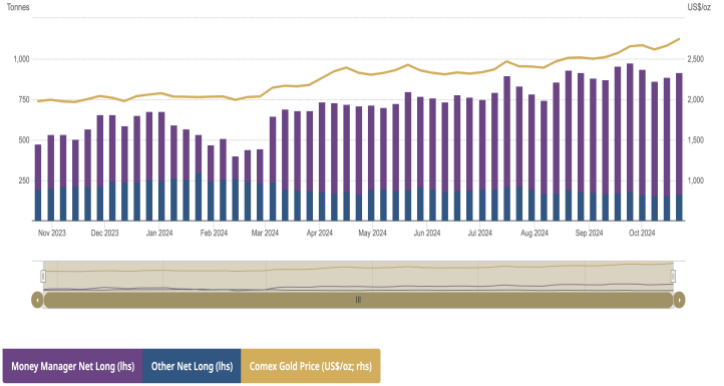
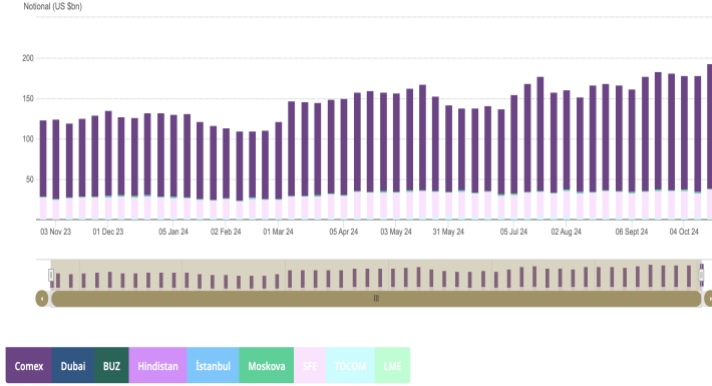

Altın, güvenlik, likidite ve getiri özellikleri nedeniyle merkez bankaları rezervlerinin önemli bir bileşenidir. Bu nedenle, tarih boyunca çıkarılan tüm altının yaklaşık beşte biri merkez bankalarında rezerv olarak tutulmaktadır.

### Ülkelerin Altın Rezervleri (Ton) (31.07.2024 verileri):

Sıra	Ülke	Bölge	FX Rezervler	Toplam Rezervler	Altın Rezervleri (Ton)	Altın Rezervleri (US\$)	Top. Rez. İçindeki Altın Payı
1	United States of America	North America	232.299	841.827	8.133,46	609.528	72,41%
2	Germany	Western Europe	100.307	351.474	3.351,53	251.166	71,46%
3	Italy	Western Europe	85.159	268.901	2.451,84	183.743	68,33%
4	France	Western Europe	78.324	260.952	2.436,97	182.628	69,99%
5	Russian Federation	Central and Eastern Europe	418.956	594.006	2.335,85	175.051	29,47%
6	China	East Asia	3.285.272	3.454.962	2.264,32	169.690	4,91%
7	Japan	East Asia	1.168.516	1.231.914	845,97	63.398	5,15%
8	India	South Asia	595.469	658.476	840,76	63.007	9,57%
9	Netherlands	Western Europe	28.600	74.498	612,45	45.898	61,61%
10	Türkiye	Central and Eastern Europe	84.873	128.708	584,93	43.835	34,06%
11	Portugal	Western Europe	10.034	38.711	382,66	28.677	74,08%
12	Poland	Central and Eastern Europe	181.364	209.644	377,37	28.281	13,49%
13	Uzbekistan	Central Asia	9.025	36.390	365,15	27.365	75,20%
14	United Kingdom	Western Europe	149.761	173.014	310,29	23.253	13,44%
15	Kazakhstan	Central Asia	17.567	39.959	298,80	22.392	56,04%
16	Spain	Western Europe	83.546	104.648	281,58	21.102	20,16%
17	Austria	Western Europe	12.214	33.197	279,99	20.983	63,21%
18	Thailand	South East Asia	206.819	224.394	234,52	17.575	7,83%
19	Singapore	South East Asia	365.218	382.369	228,86	17.151	4,49%
20	Belgium	Western Europe	25.673	42.714	227,40	17.041	39,90%
	<b>Toplam Rezervler</b>		<b>8.837.798</b>	<b>10.964.631</b>	<b>28.630,21</b>	<b>2.145.570</b>	<b>19,57%</b>

### 2023:

#### En büyük artışlar/azalışlar

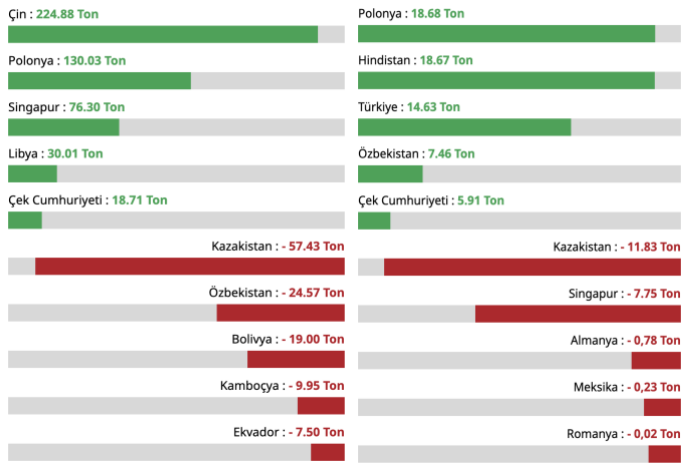

### 2024/2. Çeyrek:

#### En büyük artışlar/azalışlar

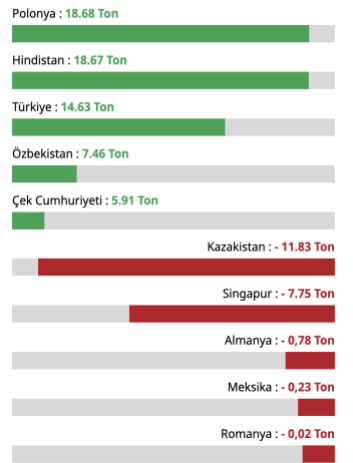

Altın, uzun zamandır belirsizlik dönemlerinde faydalı bir varlık olarak kabul edilmektedir. Tarihsel olarak da hem iyi hem de kötü zamanlarda uzun vadeli pozitif getiriler üretmiştir.

### Gold and major asset returns

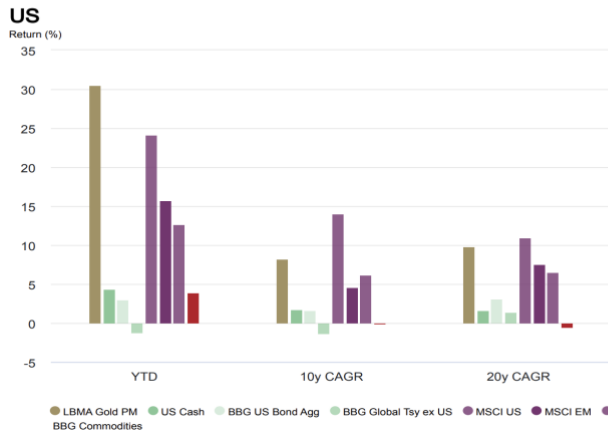

### Gold and major asset returns

	Since Jan 1971	YTD	10y CAGR	20y CAGR
LBMA Gold PM	8.34%	30.51%	8.20%	9.82%
US Cash	*4.25%	4.28%	1.67%	1.63%
BBG US Bond Agg	*5.90%	2.98%	1.55%	3.12%
BBG Global Tsy ex US	*3.14%	-1.21%	-1.32%	1.35%
MSCI US	10.86%	24.08%	14.01%	10.86%
MSCI EM	*6.57%	15.71%	4.57%	7.55%
MSCI DM ex US	*4.15%	12.67%	6.09%	6.46%
BBG Commodities	7.99%	3.87%	-0.06%	-0.56%

\* Indicates incomplete data set for the period selected

Data based on USD. Data as of 18 October, 2024

Sources: Bloomberg, ICE Benchmark Administration, World Gold Council; Disclaimer: <https://www.gold.org/terms-and-conditions#proprietary-rights>

Altının yalnızca spot fiyatı değil, aynı zamanda LBMA Altın Fiyatı ve birkaç bölgesel fiyatı da vardır. LBMA Altın Fiyatı, altın piyasasında önemli bir kıstas olarak kullanılırken, diğer bölgesel altın fiyatları yerel piyasalar için önemlidir.

## Gold prices

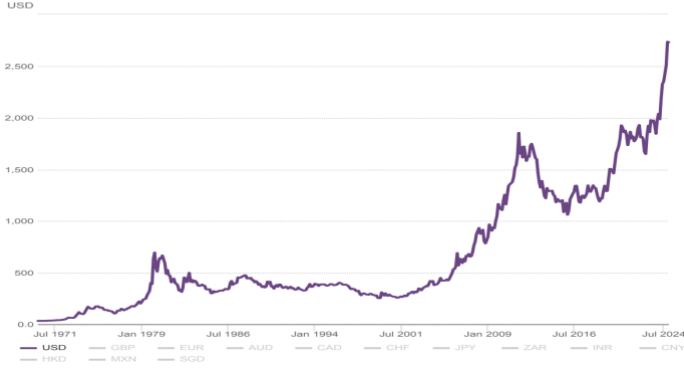

## Gold reference prices

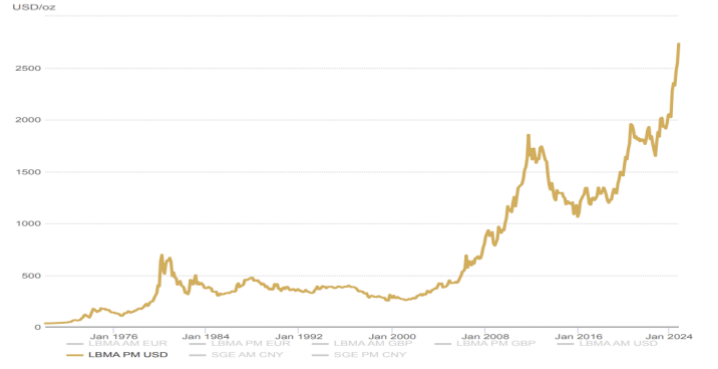

FED'in sürpriz şekilde 50 baz puanlık faiz indirimiyle birlikte altın daha da yükseldi (Grafik 1). Ayrıca, Eylül ayında başlayan ve Ekim ayında da devam eden Orta Doğu'daki artan jeopolitik gerginlikler, altının yükselişine destek oldu. Yanısıra küresel fiziksel destekli altın ETF'lerine 5 aydır devam eden giriş serisi ve özellikle Kuzey Amerika'daki fon akışları katkıda bulundu.

**Grafik 1: ABD dolarındaki devam eden zayıflık ve jeopolitik riskteki artış, Eylül ayında gerçek altının yükselmesine yardımcı oldu**

Altının aylık getirilerindeki itici güçlerin atıflarını ayrıntılı olarak açıklayan çok faktörlü model\*

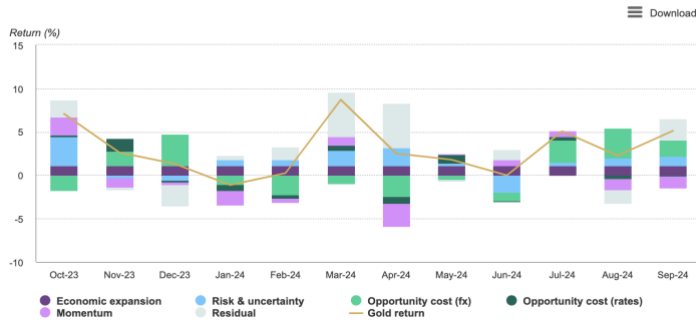

**Tablo 1: Altın, Eylül ayında tüm önemli para birimlerinde olağanüstü kazanımlar elde etmeye devam etti**

Altının çeşitli para birimlerindeki performansı\*

	USD (oz)	EUR (oz)	JPY (g)	GBP (oz)	CAD (oz)	CHF (oz)	INR (10g)	RMB (g)	TRY (oz)	AUD (oz)
September price	2,630	2,359	12,101	1,962	3,552	2,221	70,858	593	89,945	3,790
September return	4.6%	3.7%	2.5%	2.5%	4.8%	4.0%	4.6%	3.6%	5.0%	2.0%
Y-t-d return	26.5%	25.3%	28.4%	20.2%	29.1%	27.0%	27.4%	25.1%	46.6%	24.2%

\*Data to 30 September 2024. Based on the LBMA Gold Price PM in USD, expressed in local currencies.

Ayrıca, **hisse senetleri ve tahviller son iki yılda giderek daha fazla korelasyona girdi** ve bu eğilimin devam etmesi bekleniyor (Grafik 2). Yatırımcılar bu yükselişten kazanç elde ederken, bu yüksek korelasyon portföy çeşitlendirme avantajlarını zayıflatıyor ve toplam portföy riskini artırıyor. Bu eğilim devam ettiği müddetçe portföy yöneticileri risk yönetimi açısından altın gibi yatırım araçlarına korunma amacıyla daha fazla yatırım yapmaya devam edeceği öngörülüyor. **Bloomberg ve Dünya Altın Konseyi verileri Haziran 1989'dan bu yana riskten kaçınma ortamında altının en yüksek getiriyi elde ettiğini ortaya koyuyor** (Grafik 4).

**Rolling 2-year equity-bonds and equity-gold correlations\***

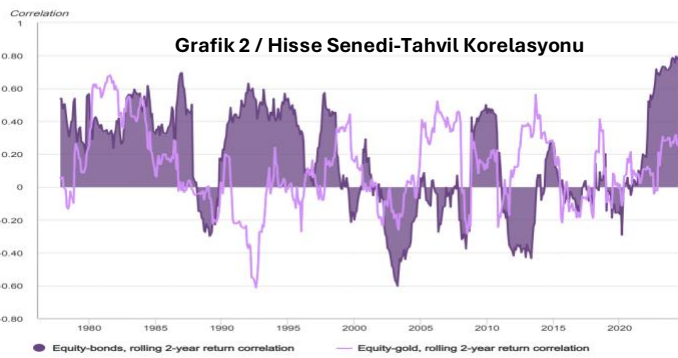

**Gold's returns in the four global macro regimes\***

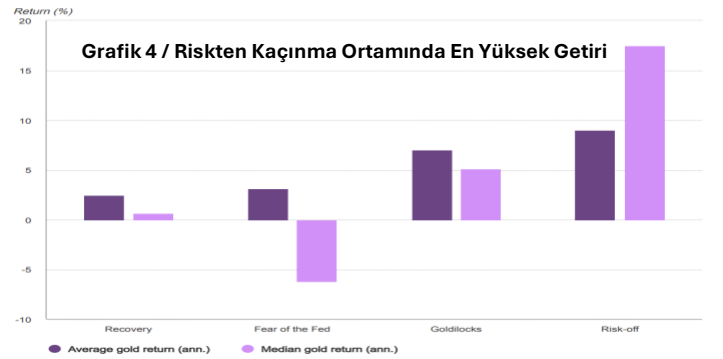

Ağustos ayının başlarında yaşanan oynaklık sonrası ayın sonuna doğru piyasalar kendini riskten kaçınma ortamında buldu. (Grafik 5'teki mavi sektör) - getiriler düştükçe spreadlerin genişlediği bir ortam. FED'in Eylül ayında 50 baz puanlık faiz indirimiyle gevşeme döngüsünü başlattı ve **tarihsel olarak faiz indirimi döngülerinin başlamasından sonraki altı ayda altın ortalama %6 getiri sağlamıştır** (Grafik 6).

## Grafik 5: Düşen getiriler ve istikrarlı spreadler, altın çağına girdiğimizi gösteriyor

ABD hazine tahvil getirileri ve kurumsal spread evrimi farklı makro rejimler\*

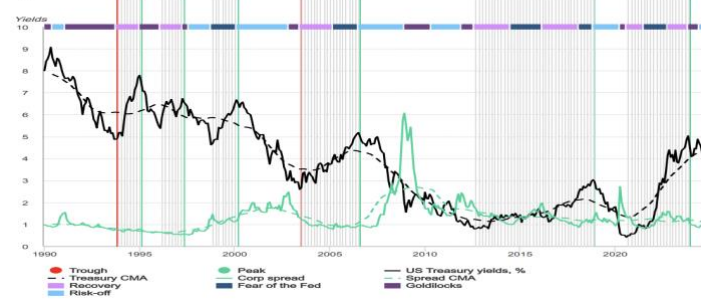

## Grafik 6: Agresif kesme döngüleri altına iyi hizmet etti

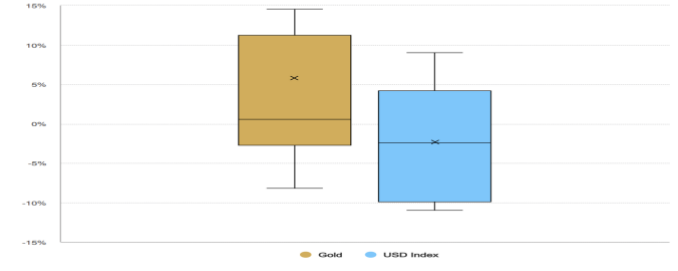

Fiziksel destekli altın borsa yatırım fonlarına (Altın ETF'leri) son 5 aydır devam eden girişler Eylül'de devam ederek; Kuzey Amerika 16,2 ton (1,360.9 milyar USD), **Avrupa -1,7 ton** (-0,244.9 milyar USD), Asya 2 ton (0,177.9 milyar USD), diğerleri 1,9 ton (0,120.3 milyar USD) olmak üzere **toplam 18,4 tonu (1,414.1 milyar USD)** buldu.

### Altın ETF akışları (ton):

Monthly flows in Tonnes

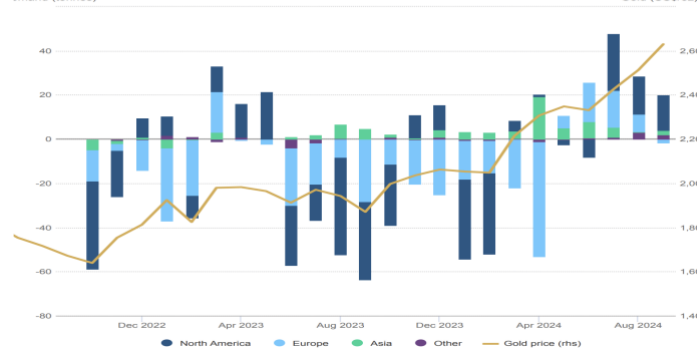

### Altın ETF akışları (US \$):

Monthly flows in Dollars

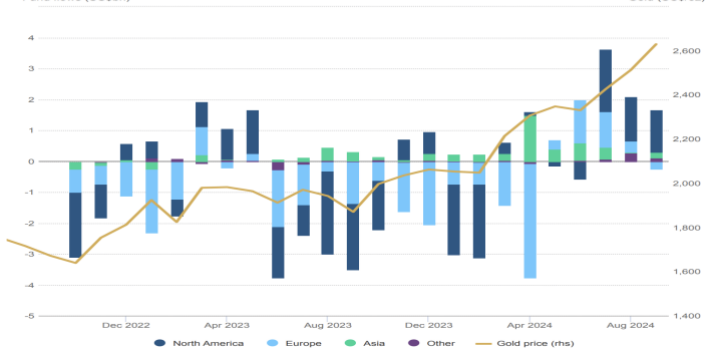

Bölge	Yönetilen Varlıklar (milyar)	Fon Akışları (milyon ABD\$)	Varlıklar (ton)	Talep (ton)	Talep (% tutma oranı)
Kuzey Amerika	137,3	1.360,9	1.623,9	16,2 ▲	1,0%
Avrupa	112,1	-244,9	1.325,4	-1,7 ▼	-0,1%
Asya	16,0	177,9	186,2	2,0 ▲	%1,1
Diğer	5,5	120,3	64,6	1,9 ▲	%3,1
<b>Toplam</b>	<b>270,9</b>	<b>1.414,1</b>	<b>3.200,2</b>	<b>18,4</b>	<b>%0,6</b>
Küresel girişler / Pozitif talep		4.119,0		31,0 ▲	%1,6
Küresel çıkışlar / Negatif talep		-2.704,8		-12,6 ▼	-1,1%

Fiziksel destekli altın borsa yatırım fonlarının (altın ETF'leri) Eylül ayı sonunda elindeki altın varlıkları ise Kuzey Amerika 1,623.9 ton (137,3 milyar USD), Avrupa 1,325.4 ton (112,1 milyar USD), Asya 186.2 ton (16 milyar USD), diğerleri 64.6 ton (5,5 milyar USD) olmak üzere **toplam 3,200.2 tonu (270,9 milyar USD)** buldu.

### Altın ETF'leri varlıkları (ton):

Monthly holdings in Tonnes

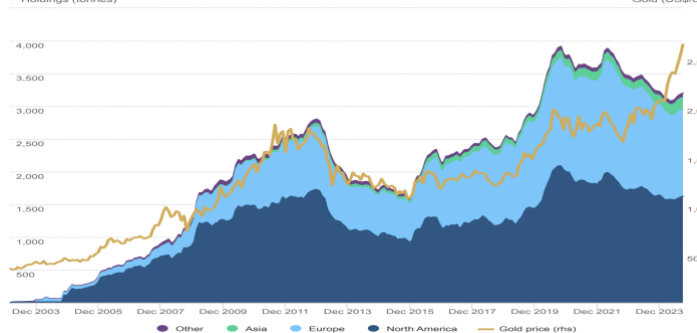

### Altın ETF'leri varlıkları (US \$):

Monthly holdings in Dollars



Kaynak: World Gold Council <https://www.gold.org/>

Son söz: " Gerçek para altındır, geri kalan her şey ise kredi! " JP Morgan



## Haftalık Ekonomik Veriler ve Veri Takvimi:

-TCMB verilerine göre 18 Ekim haftasında TCMB'nin **Brüt Rezervi 159,4 milyar USD'a yükselirken**, SWAP Hariç **Net Rezervleri de 40,5 milyar USD'a yükseldi.** ✓

-BDDK verilerine göre 18 Ekim haftasında KKM toplamı 59 milyar TL düşüşle **1,412 trilyon TL'na geriledi.** ✓



-BDDK verilerine göre 18 Ekim haftasında yıllık bazda **Ticari Krediler %24,70** oranında büyürken, **Tüketici Kredileri %30,60** oranında büyüdü. ✗

-IMF yayınladığı raporda Ana Ekonomiler için 2026 yılı sonuna kadar **Reel Faiz Beklentisini %2'nin altında** projekte etti. ✓

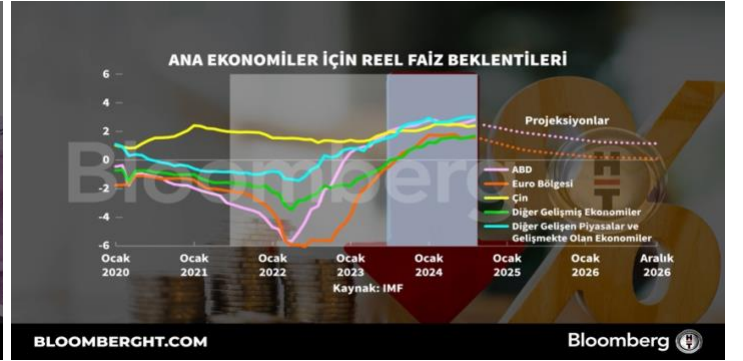

-TCMB verilerine göre **Yabancı Yatırımcılar** 18 Ekim haftasında **Devlet Tahvil ve İç Borçlanma Senetleri (DİBS)** tarafında **116 milyon USD net alış** yaparken, **Hisse Senetleri** tarafında ise **74 milyon USD net satış** yaptılar. ✗



-Bloomberg HT araştırmasına göre ONS Altın 2700.-ONS/USD'ı geçerek rekor kırmaya devam ederken, Dünyada en çok altın rezervine sahip ülkeler sıralamasında **Türkiye'de 584,93.-ton altın rezervi ile 10. Sırada** yer aldı. ✓





-**Bloomberg HT** araştırmasına göre ONS Altın Hedge Fonların Altın Long (Alım yönlü) Pozisyonlarına paralel Altın ETF'lerindeki (Exchange-Traded Funds kısaltması olan ETF'ler, borsada bir aracı kurum aracılığıyla satın alabileceğiniz veya satabileceğiniz bir menkul kıymetler sepetidir) altın miktarı da artmaya devam ediyor. Aynı şekilde Gümüş ETF'lerindeki girişlerde ONS Gümüş fiyatlarını desteklemeye devam ediyor.



-**Bloomberg HT** araştırmasına göre ABD Başkanlık yarışında Trump'ın seçimi kazanma ihtimali giderek artıyor. Bununla birlikte piyasalar Trump'ın kazanma ihtimaline paralel, riskleri fiyatlaması sonucu ABD 10 yıllık tahvillerinin de faizi yükselmeye devam ediyor.

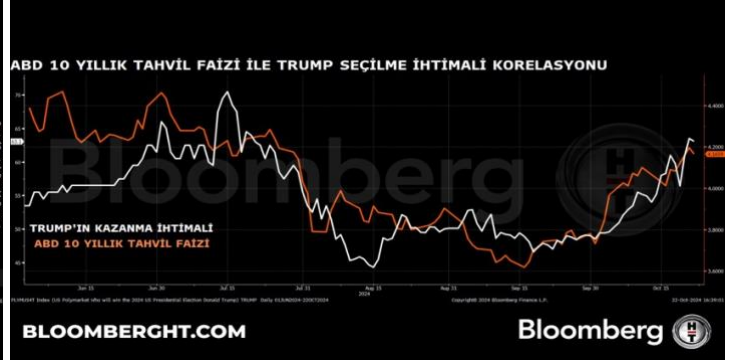
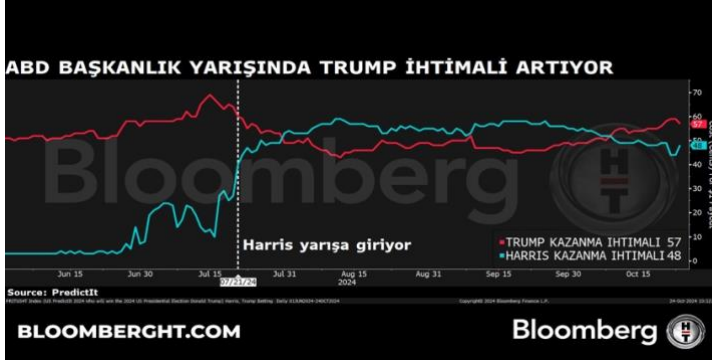

-**Bloomberg HT** araştırmasına göre; Para Piyasası Fonlarındaki artışa paralel Altın'ın da ONS bazında değeri artmaya devam ederken, aynı korelasyonun ONS Altın ile Bitcoin fiyatları arasında da olmasına dikkat çekildi.

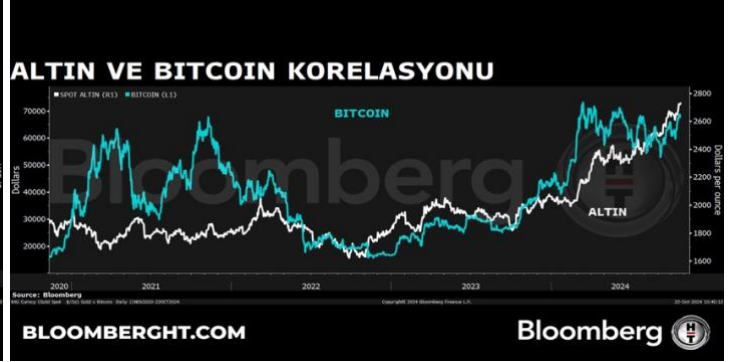
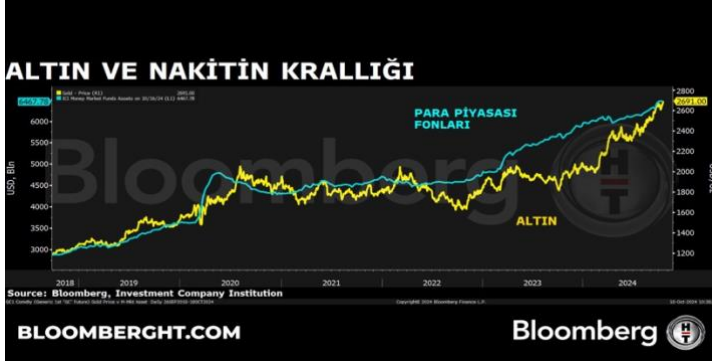

- IMF yayınladığı raporda **Emtia Fiyatları** için 2026 yılı sonuna kadar beklentisini yatay seyirde tutarken, **Enerji ve Gıda Fiyatlarında** ise 2024'ün son çeyreğinde düşüş beklentisini projekte etti.

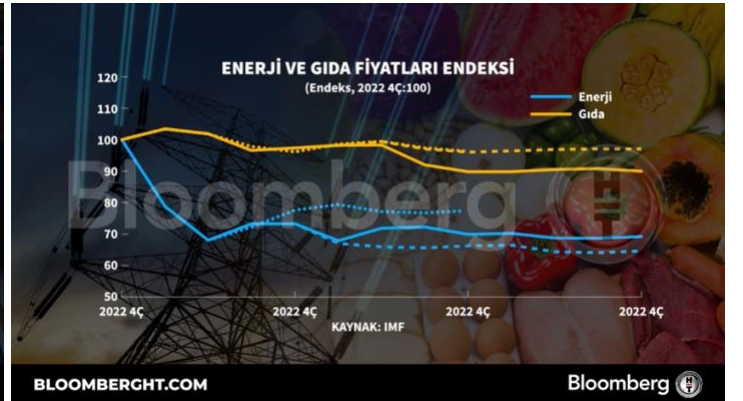

**-Merkezi Kayıt Kuruluşu (MKK)** verilerine göre 25 Ekim haftasında **Hisse Senedi** piyasasındaki yatırımcı sayısı **7,044,906 kişiye gerilerken** (önceki 7,077,006), yapılan toplam **yatırım miktarı 12,18 trilyon TL** (önceki 12,02 trilyon TL) olarak gerçekleşti. **Yatırım Fonlarındaki** yatırımcı sayısı **5,396,787 kişi** (önceki 5,384,797) olurken, yatırım yapılan fonların toplam **piyasa değeri ise 4,13 trilyon TL** (önceki 4,06 trilyon TL) olarak gerçekleşti.



**-TCMB'nin Haftalık Para ve Banka İstatistiklerine** göre 18 Ekim haftasında toplam TL mevduatlar **98,53 milyar TL artarken**, parite etkisinden arındırılmış olarak **YP Mevduatlar da 1,99 milyar USD arttı.** ❌

**-Menkul Kıymetler** tarafında ise 18 Ekim haftasında **Yurt Dışında Yerleşiklerin Portföylerindeki Net Değişimler; Hisse Senetlerinde 73,6 milyon USD çıkış** olurken, **DİBS** (Devlet İç Borçlanma Senetlerine) tarafında da **115,7 milyon USD giriş** oldu. **Diğer Yurt İçi ve Dışı Piyasalara yapılan ihraçlarda ise 134,7 milyon USD çıkış** oldu. ❌

#### Haftalık Para ve Banka İstatistikleri

24 Ekim 2024

	Yurt içinde Yerleşiklerin Bankalardaki Mevduatları	
	TL Mevduatlar (milyar ₺)	YP Mevduatlar (milyar \$)
<b>18 Ekim 2024</b>	<b>10.653,73</b>	<b>169,64</b>
11 Ekim 2024	10.555,20	166,93
Haftalık Değişim	98,53	2,71
Parite Etkisinden Arındırılmış Haftalık Değişim	-	1,99
Toplam Mevduat İçindeki Pay*	%64,8	%35,2

#### Menkul Kıymet İstatistikleri

Yurt Dışında Yerleşik Kişilerin Portföyündeki Net Değişimler

24 Ekim 2024

	11 Ekim 2024 (milyon \$)	18 Ekim 2024 (milyon \$)
<b>Net Değişim Genel Toplam</b>	<b>4,0</b>	<b>-92,6</b>
<b>Yurt İçi Piyasa Toplam</b>	<b>77,0</b>	<b>56,6</b>
Hisse Senedi	-125,7	-73,6
DİBS*	200,5	115,7
Diğer Yurt İçi İhraçlar	2,2	14,5
<b>Yurt Dışı Piyasa Toplam</b>	<b>-73,0</b>	<b>-149,2</b>
Genel Yönetim İhraçları	-448,5	-77,8
Diğer Yurt Dışı İhraçlar	375,6	-71,4

\* Kesin Alım

Merkez\_Bankası

**-TCMB verilerine göre İmalat Sanayi Kapasite Kullanım Oranı** Ekim ayında **%75,2'ye geriledi.** ❌

**-TCMB verilerine göre İktisadi Yönelim İstatistikleri ve Reel Kesim Güven Endeksi** (imalat sanayinde faaliyet gösteren işyerlerinin üst düzey yöneticilerinin, yakın geçmiş ve mevcut durum hakkındaki değerlendirmeleri ile geleceğe yönelik beklentilerinin izlenerek, imalat sanayinin kısa dönemdeki eğilimlerini yansıtır) Ekim ayında **102,2'ye yükseldi.** ✓

#### İmalat Sanayi Kapasite Kullanım Oranı

Ekim 2024



Merkez\_Bankası

Merkez\_Bankası

#### İktisadi Yönelim İstatistikleri ve Reel Kesim Güven Endeksi

Reel Kesim Güven Endeksi

Ekim 2024



Merkez\_Bankası



## Geçtiğimiz Hafta Açıklanan Ekonomik Veriler:

- Kanada Merkez Bankası (CAD) %4,25 olan **Politika Faizini** beklentiler doğrultusunda 0,50 baz puan indirerek **%3,75** seviyesine çekti.
- ABD'de Eylül ayında **İkinci El Konut Satışları** aylık bazda beklentinin (3,88M) ve öncekinin (3,88M) altında **3,84M** olarak gerçekleşti.
- ABD'de Eylül ayında **Yeni Konut Satışları** aylık bazda beklentinin (719K) ve öncekinin (709K) üstünde **738K** olarak gerçekleşti.
- ABD **Ham Petrol Stoklarındaki** haftalık artış ya da azalış; beklentinin (0,800M) ve öncekinin (-2,191M) üstünde **5,474M** olarak açıklandı. (Ham Petrol Stokları artarsa ham petrol fiyatları düşer. Ham Petrol Stokları düşerse ham petrol fiyatları artar.)
- ABD'nin **İşsizlik Maaşı Başvuruları** beklentinin (243K) ve öncekinin (242K) altında **227K** olarak açıklandı.
- ABD'de Ekim ayında **Üretim Satın Alma Müdürleri Endeksi (PMI)** beklentinin (47,5) ve öncekinin (47,3) üstünde **47,8** olarak açıklandı.
- ABD'de Ekim ayında **Hizmet Satın Alma Müdürleri Endeksi (PMI)** beklentinin (55,0) ve öncekinin (55,2) üstünde **55,3** olarak açıklandı.

## Geçtiğimiz Hafta Açıklanan Ekonomik Veriler:

Zaman	Döviz	Önem	Olay	Açıklanan	Beklenti	Önceki
23 Ekim 2024, Çarşamba						
Tüm Gün		Tatil	Macaristan - Cumhuriyet Günü			
16:45	CAD	★ ★ ★	Faiz Oranı Kararı	<b>3,75%</b>	3,75%	4,25%
17:00	USD	★ ★ ★	İkinci El Konut Satışları (Eyl)	<b>3,84M</b>	3,88M	3,88M
17:30	USD	★ ★ ★	Enerji Bilgisi İdaresi Ham Petrol Stokları	<b>5,474M</b>	0,800M	-2,191M
24 Ekim 2024, Perşembe						
15:30	USD	★ ★ ★	İşsizlik Haklarından Yararlanma Başvuruları	<b>227K</b>	243K	242K
16:45	USD	★ ★ ★	Üretim Satın Alma Müdürleri Endeksi (PMI) (Eki) P	<b>47,8</b>	47,5	47,3
16:45	USD	★ ★ ★	Hizmet Satın Alma Müdürleri Endeksi (PMI) (Eki) P	<b>55,3</b>	55,0	55,2
17:00	USD	★ ★ ★	Yeni Konut Satışları (Eyl)	<b>738K</b>	719K	709K

## Bu Hafta Açıklanacak Ekonomik Veriler:

Zaman	Döviz	Önem	Olay	Açıklanan	Beklenti	Önceki
29 Ekim 2024, Salı						
17:00	USD	★ ★ ★	Conference Board (CB) Tüketici Güveni (Eki)		98,8	98,7
17:00	USD	★ ★ ★	İş İmkanları ve Personel Değişim Oranı (JOLTS) (Eyl)			8,040M
30 Ekim 2024, Çarşamba						
13:00	GBP	★ ★ ★	Sonbahar Beklenti Duyurusu			
15:15	USD	★ ★ ★	ADP Tarım Dışı İstihdam (Eki)		120K	143K
15:30	USD	★ ★ ★	Gayri Safi Yurtiçi Hasıla (GSYİH) (çeyreklik) (3. Çeyrek) P		3,0%	3,0%
17:30	USD	★ ★ ★	Enerji Bilgisi İdaresi Ham Petrol Stokları			5,474M
31 Ekim 2024, Perşembe						
04:30	CNY	★ ★ ★	İmalat Satın Alma Müdürleri Endeksi (PMI) (Eki)			49,8
06:00	JPY	★ ★ ★	Faiz Oranı Kararı		0,25%	0,25%
13:00	EUR	★ ★ ★	Tüketici Fiyat Endeksi (TÜFE) (Yıllık) (Eki) P			1,7%
15:30	USD	★ ★ ★	Çekirdek Kişisel Tüketim Giderleri Fiyat Endeksi (Yıllık) (Eyl)			2,7%
15:30	USD	★ ★ ★	Çekirdek Kişisel Tüketim Giderleri Endeksi (Aylık) (Eyl)			0,1%
15:30	USD	★ ★ ★	İşsizlik Haklarından Yararlanma Başvuruları			227K
1 Kasım 2024, Cuma						
15:30	USD	★ ★ ★	Ortalama Saatlik Kazanç (Aylık) (Eki)		0,3%	0,4%
15:30	USD	★ ★ ★	Tarım Dışı İstihdam (Eki)		140K	254K
15:30	USD	★ ★ ★	İşsizlik Oranı (Eki)		4,1%	4,1%
17:00	USD	★ ★ ★	ISM İmalat Satın Alma Müdürleri Endeksi (PMI) (Eki)		47,6	47,2
17:45	USD	★ ★ ★	Üretim Satın Alma Müdürleri Endeksi (PMI) (Eki)		47,8	47,3

## TCMB'nin yayınladığı 18.10.2024 haftası ağırlıklı ortalama kredi ve mevduat faizleri:

Bankalarca Açılan Kredilere Uygulanan Ağırlıklı Ortalama Faiz Oranları	11.10.2024	18.10.2024	Bankalarca Açılan Mevduatlara Uygulanan Ağırlıklı Ortalama Faiz Oranları	11.10.2024	18.10.2024
İhtiyaç (TL Üzerinden Açılan)(Akım Veri,%)	71,71	71,08	1 Aya Kadar Vadeli (EUR Üzerinden Açılan Mevduatlar)(Akım %)	0,90	0,91
İhtiyaç (KMH Dahil)(TL Üzerinden Açılan)(Akım Veri,%)	75,21	73,69	3 Aya Kadar Vadeli (EUR Üzerinden Açılan Mevduatlar)(Akım %)	0,47	0,86
Taahhüt (TL Üzerinden Açılan)(Akım Veri,%)	43,34	44,28	Toplam (EUR Üzerinden Açılan Mevduatlar)(Akım %)	0,75	0,87
Konut (TL Üzerinden Açılan)(Akım Veri,%)	41,61	41,41	1 Aya Kadar Vadeli (TL Üzerinden Açılan Mevduatlar)(Akım %)	54,46	54,74
Ticari (TL Üzerinden Açılan)(Akım Veri,%)	60,03	59,02	3 Aya Kadar Vadeli (TL Üzerinden Açılan Mevduatlar)(Akım %)	59,17	59,63
Ticari (EUR Üzerinden Açılan)(Akım Veri,%)	6,47	6,07	Toplam (TL Üzerinden Açılan Mevduatlar)(Akım %)	55,94	56,05
Ticari (USD Üzerinden Açılan)(Akım Veri,%)	7,62	7,82	1 Aya Kadar Vadeli (USD Üzerinden Açılan Mevduatlar)(Akım %)	1,16	1,29
Ticari Krediler (TL Üzerinden Açılan)(Tüzel Kişi KMH ve Kur.Kred.Kart. Hariç)(Akım Veri,%)	55,82	56,50	3 Aya Kadar Vadeli (USD Üzerinden Açılan Mevduatlar)(Akım %)	1,30	1,54
Tüketici Kredisi (TL Üzerinden Açılan)(İhtiyaç+Taahhüt+Konut)(Akım Veri,%)	67,41	67,01	Toplam (USD Üzerinden Açılan Mevduatlar)(Akım %)	1,22	1,40
Tüketici Kredisi (KMH Dahil)(TL Üzerinden Açılan)(İhtiyaç+Taahhüt+Konut)(Akım Veri,%)	73,45	72,14			

Kaynak: [https://evds2.tcmb.gov.tr/index.php?/evds/serieMarket/#collapse\\_3](https://evds2.tcmb.gov.tr/index.php?/evds/serieMarket/#collapse_3)

## 100,000.-USD'nin TL ve USD getirileri ile başa baş noktaları

	Eylül 24	Ekim 24	Kasım 24	Aralık 24	Ocak 25	Şubat 25	Mart 25	Nisan 25	Mayıs 25	Haziran 25	Temmuz 25	Ağustos 25	Eylül 25	Ekim 25	Kasım 25	Aralık 25
USDTRY FWD Kuru	32,9237	34,5433	36,1049	37,7151	39,3217	40,7697	42,3696	43,9145	45,5074	47,0455	48,6316	50,2141	51,7423	53,3180	54,8396	56,4085
USDTRY Ay Sonu	34,1825	34,2013	36,1049	37,7151	39,3217	40,7697	42,3696	43,9145	45,5074	47,0455	48,6316	50,2141	51,7423	53,3180	54,8396	56,4085
USDTRY Ay Sonu Başa Baş	35,7464	35,7600	37,7504	39,4339	41,1138	42,6278	44,3006	45,9159	47,5814	49,1896	50,8479	52,5026	54,1004	55,7479	57,3389	58,9793
TRY Mevduat Faizi	54,84	54,74	54,74	54,74	54,74	54,74	54,74	54,74	54,74	54,74	54,74	54,74	54,74	54,74	54,74	54,74
USD Mevduat Faizi	1,16	1,29	1,29	1,29	1,29	1,29	1,29	1,29	1,29	1,29	1,29	1,29	1,29	1,29	1,29	1,29
TL Anapara+Faiz	€3.577.460	€3.579.137	€3.778.349	€3.946.851	€4.114.980	€4.266.518	€4.433.940	€4.595.610	€4.762.306	€4.923.276	€5.089.251	€5.254.861	€5.414.783	€5.579.679	€5.738.913	€5.903.099
USD Anapara+Faiz	\$100.079	\$100.088	\$100.088	\$100.088	\$100.088	\$100.088	\$100.088	\$100.088	\$100.088	\$100.088	\$100.088	\$100.088	\$100.088	\$100.088	\$100.088	\$100.088

**Not: Tablo tamamen matematiksel hesaplama dayalı olup, kur tahmini ya da öngörü değildir!** Tabloda belirtilen ve TCMB web sitesinden alınan bankalarca uygulanan ağırlıklı ortalama mevduat faizleri dikkate alınarak, 100,000.-USD'nin ve karşılığı TL'nin 1 aylık getirisi oranlanarak, TL getirisi ile USD getirisinin eşitlendiği başa baş kur hesaplanmıştır. Üst satırdaki Forward kurları da matematiksel hesaplanmanın sonucu ortaya çıkan kurlardır.

## Enerji, Metaller ve Tarımsal Ürünler Piyasalarındaki Güncel Fiyatlar (25.10.2024):

Enerji	Fiyat	Gün	%	Haftalık	Aylık	Yılbaşından bu yana	YoY	Tarih
Ham petrol USD/Varil	71.780	▲ 1.590	%2,27	4.50%	6.07%	0,18%	-13.04%	Ekim/25
Brent USD/Varil	76.050	▲ 1.670	%2,25	4.09%	6.98%	-1.29%	-11.91%	Ekim/25
Doğal gaz USD/MMBtu	2.5600	▲ 0,0380	1.51%	13.37%	-7.01%	10.01%	-30.94%	Ekim/25
Metaller	Fiyat	Gün	%	Haftalık	Aylık	Yılbaşından bu yana	YoY	Tarih
Altın USD/t.oz	2747.60	▲ 13.80	0,50%	0,97%	2.81%	33.21%	38.43%	Ekim/25
Gümüş USD/t.oz	33.700	▲ 0,033	0,10%	-0,02%	5.39%	41.83%	47,61%	Ekim/25
Bakır ABD doları/libre	4.3365	▲ 0,0170	0,39%	-0,22%	-5.37%	11,75%	20,98%	Ekim/25
Çelik Çin Yeni Yılı/T	3243,00	▲ 25,00	0,78%	-0,22%	%2,27	-17,44%	-11,39%	Ekim/25
Demir cevheri ABD doları/ton	104,23	▼ 0,17	-0,16%	-1,08%	12,63%	-23,57%	-12,01%	Ekim/25
Lityum Çin Yeni Yılı/T	71500	▲ 0	0,00%	-2,72%	-1,38%	-25,91%	-56,54%	Ekim/23
Platin USD/t.oz	1023,70	▼ 2,50	-0,24%	0,95%	%1,36	3,69%	13,71%	Ekim/25
Titanyum Çin Yuanı/Kg	43,50	▲ 0,00	0,00%	-1,14%	-1,14%	-4,46%	-8,44%	Ekim/25
Sıcak Haddelenmiş Çelik ABD doları/ton	704,00	▲ 0,00	0,00%	-0,14%	-4,22%	-35,59%	-24,38%	Ekim/25
Demir cevheri CNY Çin Yeni Yılı/T	771,50	▲ 6,00	0,78%	2,52%	5,98%	-21,20%	-11,98%	Ekim/25
Alüminyum ABD doları/ton	2675,00	▲ 33,00	%1,25	%2,26	2,43%	12,21%	21,73%	Ekim/25
Tarımsal	Fiyat	Gün	%	Haftalık	Aylık	Yılbaşından bu yana	YoY	Tarih
Soya fasulyesi ABD doları/Bu	987,75	▼ 8,50	-0,85%	1,83%	-5,12%	-23,90%	-22,80%	Ekim/25
Buğday ABD doları/Bu	569,50	▼ 12,00	-2,06%	-0,57%	-2,52%	-9,32%	-1,73%	Ekim/25
Mısır ABD doları/BU	415,7500	▼ 5,7500	-1,36%	2,72%	0,61%	-11,78%	-13,25%	Ekim/25
Kahve ABD doları/libre	247,61	▲ 0,00	0,00%	-3,18%	-9,44%	31,50%	53,60%	Ekim/26
Pamuk ABD doları/libre	70,67	▲ 0,00	0,00%	-0,54%	-0,76%	-12,75%	-16,24%	Ekim/26
Kakao ABD doları/ton	6788,16	▲ 0,00	0,00%	-8,61%	-16,12%	61,78%	78,17%	Ekim/26
Üre ABD doları/ton	330,50	▼ 0,25	-0,08%	-0,23%	4,84%	0,00%	-20,17%	Ekim/24
Di-amonyum ABD doları/ton	570,00	▲ 10,00	1,79%	%2,24	2,93%	-1,30%	6,34%	Ekim/25
Magnezyum Çin Yeni Yılı/T	18400	▲ 0	0,00%	-0,27%	-1,60%	-13,41%	-20,35%	Ekim/25

## Küresel Piyasalarda Haftalık Görünüm:



## 1 HAFTA PERFORMANSI

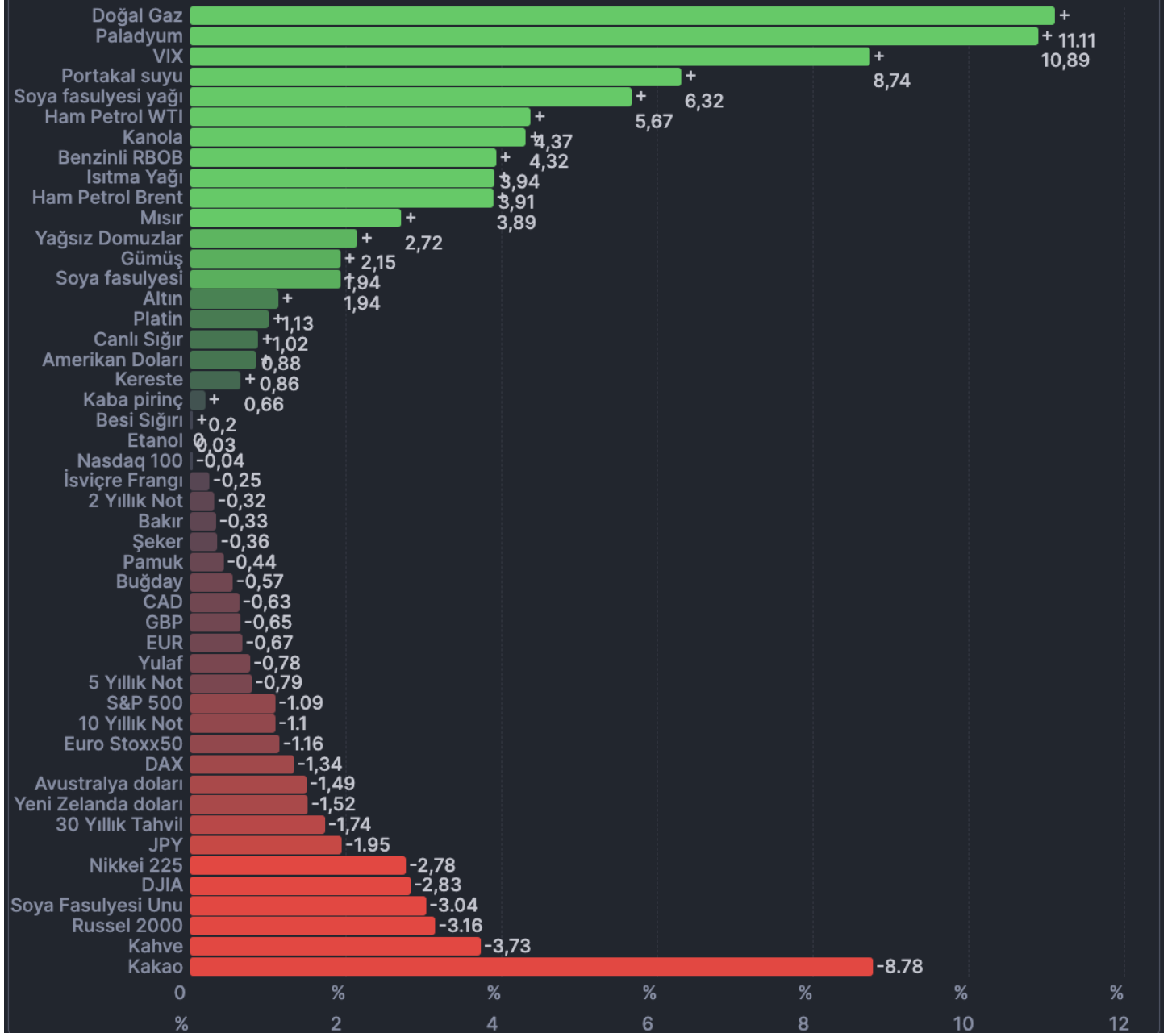



## USD/TRY:

Dolar/TL haftaya **34,2823.-TL** kurla yatay seyirle başladı (Geçen hafta 34,2827.-TL kapanış). Anlık olarak ise 34,2974.-TL kurdan yukarı yönlü seyrine devam ediyor. **Dolar Endeksi (DXY) 104,32** (Geçen hafta 104,26 kapanış) ve **Türkiye 5 Yıllık CDS'i ise 270,13** (Geçen hafta 270,10 kapanış) seviyelerinden haftaya başlıyoruz. Dolar/TL'de analistler **33,6000.-TL trend takip seviyesinin** üstünde kaldığı müddetçe yukarı yönlü desteğin mevcut olduğunu belirtiyorlar. Bu hafta Tarım Dışı İstihdam, 3.Çeyrek GSYİH, Üretim ve Hizmet PMI verileri yakından takip edilecek.

## USD/TRY Grafiği

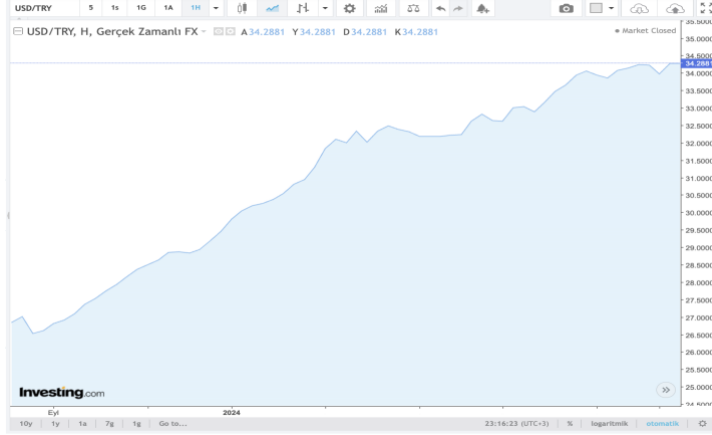

İsim	Alış	Satış	Yüksek	Düşük	Fark	Zaman
USDTRY ON FWD	676.4300	726.4300	676.4300	726.4300	358.4600	18:05:33
USDTRY TN FWD	433.5500	678.5500	433.5500	678.5500	87.5000	18:03:00
USDTRY SN FWD	506.5400	641.5400	506.5400	641.5400	206.9900	18:03:00
USDTRY 1W FWD	1909.7000	2493.0000	2035.5000	2367.1001	609.7000	25/10
USDTRY 2W FWD	1909.7000	2493.0000	2035.5000	2367.1001	-121.1000	25/10
USDTRY 3W FWD	6747.9702	7725.2798	6747.9702	7719.0898	-3.6300	18:22:23
USDTRY 1M FWD	10815.1504	10898.7500	10815.1504	10898.7500	47.3500	18:01:31
USDTRY 2M FWD	22440.7891	22541.1094	22440.7891	22541.1094	229.5900	18:01:31
USDTRY 3M FWD	34106.3906	34240.1406	34106.3906	34240.1406	1381.1899	18:01:31
USDTRY 4M FWD	44469.0000	47220.0000	44469.0000	47220.0000	138.0000	25/10
USDTRY 5M FWD	55137.8008	57946.5000	56876.3008	56540.1016	-1152.4000	25/10
USDTRY 6M FWD	68476.5781	68732.9531	68476.5781	68732.9531	3823.6299	18:01:31
USDTRY 7M FWD	78979.8828	80442.3828	78979.8828	80442.3828	-56.8600	15:57:54
USDTRY 5Y FWD	90867.3594	93667.3594	90867.3594	93667.3594	699.6400	25/10
USDTRY 9M FWD	97800.2734	107600.2734	103088.0703	103087.1719	-264.6800	18:56:01
USDTRY 1Y FWD	131362.5938	141162.5938	142757.9688	141159.1250	-1792.1000	18:56:26

## EUR/TRY:

Euro/TL **37,0837.-TL** kurdan yukarı yönlü seyirle haftaya başladı (Geçen hafta 37,0122.-TL kapanış). Anlık olarak ise 37,0245.-TL kurdan seyrine devam ediyor. **Dolar Endeksi (DXY) 104,32** (Geçen hafta 104,26 kapanış) ve **Türkiye 5 Yıllık CDS'i ise 270,13** (Geçen hafta 270,10 kapanış) seviyelerinden haftaya başlıyoruz.

## EUR/TRY Grafiği

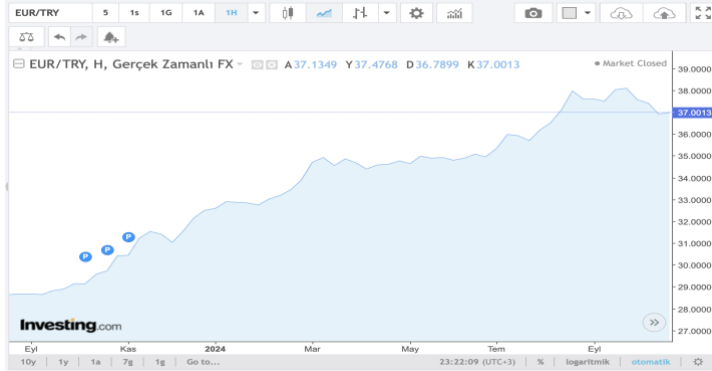

İsim	Alış	Satış	Yüksek	Düşük	Fark	Zaman
EURTRY ON FWD	368.8200	472.3200	420.5700	420.5700	15.8200	18:03:00
EURTRY TN FWD	581.6600	648.4800	848.6800	628.6600	-373.2800	18:03:00
EURTRY SW FWD	2430.8301	2592.8701	2431.2300	2592.8701	122.2800	15:56:30
EURTRY 2W FWD	4622.3999	5740.8999	4934.2998	5636.7998	8.6000	25/10
EURTRY 3W FWD	7090.2002	8851.2998	7643.8999	8666.5000	-354.6000	25/10
EURTRY 1M FWD	12655.1504	12947.5498	12655.2002	12947.5498	706.6000	15:56:31
EURTRY 2M FWD	25540.9492	26030.9492	25541.0996	26030.9492	487.9800	15:56:31
EURTRY 3M FWD	38036.9492	38693.4492	38036.9492	38692.8516	564.8800	15:56:31
EURTRY 6M FWD	73377.7969	76387.3984	73377.7969	76387.3984	-2187.6001	18:04:35
EURTRY 9M FWD	116659.7031	118329.7969	116659.7500	118325.6484	2197.8999	15:56:31
EURTRY 1Y FWD	155469.1562	158037.7031	155485.0469	158037.7031	2288.0500	15:56:31
EURTRY 2Y FWD	316725.3125	329421.0000	316725.3125	329421.0000	898.1000	25/10
EURTRY 5Y FWD	-55407.6016	-10640.2002	-33023.9023	-33023.9023	15.0000	18/01

## EUR/USD:

EUR/USD **1,0795** seviyesinden haftaya yatay seyirle (Geçen hafta kapanış 1,0793 kapanış) başladı. Anlık olarak ise 1,0794 seviyesinden yatay seyrine devam ediyor. EUR/USD paritesi 1,0835 ile 1,1275 arasındaki teknik seviyelerinde hareketlerine devam ederken, analistler **1,0898 pariteyi trend takip seviyesi** olarak izlemeye devam ediyor.

## EUR/USD Grafiği



İsim	Alış	Satış	Yüksek	Düşük	Fark	Zaman
EURUSD ON FWD	0.4700	0.5300	0.4700	0.5300	-1.0280	19:51:37
EURUSD TN FWD	0.4840	0.5050	0.4980	0.5050	-0.0150	19:54:50
EURUSD SN FWD	0.4930	0.4980	0.5030	0.4970	0.0330	19:52:52
EURUSD SW FWD	3.4800	3.6800	3.4800	3.6700	0.0100	19:52:32
EURUSD 2W FWD	6.7600	6.9000	6.7600	6.9000	0.0900	18:00:50
EURUSD 3W FWD	9.6000	10.0000	9.7800	9.9500	-0.0600	19:51:37
EURUSD 1M FWD	14.1000	14.3500	14.1000	14.3500	-0.0400	19:09:50
EURUSD 2M FWD	27.7500	28.4500	28.5700	28.4400	-0.4800	19:51:52
EURUSD 3M FWD	44.5300	45.4300	44.8500	45.0400	0.0300	19:53:37
EURUSD 4M FWD	59.1900	60.6900	60.2400	60.4500	-0.9900	19:51:52
EURUSD 5M FWD	76.6200	78.4200	77.8500	78.1400	-1.2000	19:53:37
EURUSD 6M FWD	93.7000	95.7000	94.3900	94.7900	1.2500	19:51:37
EURUSD 7M FWD	110.1500	111.8600	111.5000	111.6200	-1.0800	19:54:50
EURUSD 8M FWD	128.4000	131.9000	130.0600	130.1600	-1.8900	19:55:22
EURUSD 9M FWD	144.9900	147.4600	147.0200	147.0400	-2.0000	19:54:50
EURUSD 10M FWD	162.4500	166.9500	162.5000	166.9000	-1.3900	19:51:37
EURUSD 11M FWD	181.7900	182.4900	182.6500	182.0800	0.3700	19:54:51
EURUSD 1Y FWD	197.7500	202.7500	199.7900	199.9200	-0.5900	19:54:22

## Tahvil/Bono:

Tahvil/Bono piyasasında **01.10.2025 vadeli 2 yıllık gösterge tahvil %43,035** seviyesinden güne yükselişle başladı (Önceki kapanış %39,15). Türk tahvillerin fiyatlarını en çok etkileyen unsur olan **Türkiye 5 Yıllık CDS'i ise 270,13** (Geçen hafta 270,10 kapanış) seviyelerinden haftaya başlıyoruz. Tahvil Bono tarafında yabancılar geçen hafta **115,7 milyon USD net alış** yaptı. Bu hafta da yabancı işlemleri tahvil fiyatlarında belirleyici olmaya devam edecek.

Geçtiğimiz haftayı %4,098 seviyesinden kapatan **30.09.2026 vadeli ABD 2 yıllık tahvili ise haftaya %4,142** seviyesinden yükselişle başladı. Bu hafta açıklanacak olan haftalık İşsizlik Maaşı Başvuruları ile Üretim ve Hizmetler PMI verileri fiyatlamaalarda etkili olacaktır.

### Türkiye 2 Yıllık (01.10.2025 vadeli) Tahvil Grafiği

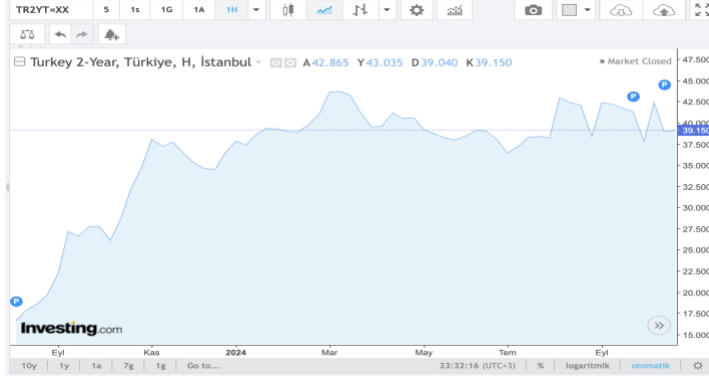

### ABD 2 Yıllık (30.09.2026 vadeli) Tahvil Grafiği



## BIST100:

BIST100 geçtiğimiz hafta **yabancıların 73,6 milyon USD net satışının** ardından haftayı 8,908.47 endeks seviyesinden kapattı. Haftaya 8,943.64 endeks seviyesinden hafif yükselişle başlasa da anlık olarak **8,936.03 endeks** seviyesinden yukarı yönlü seyrine devam ediyor. Yabancıların bu haftaki hareketleri de endeks üzerinde etkili olmaya devam edecektir. Analistler borsada **8,938 trend takip seviyesini** izlerken, 8,836 ve 9,416 bant aralığı teknik olarak takip ediliyor. BIST100 endeksi **USD** bazında da **262 endeks seviyesi trend takibi** açısından analistler tarafından izleniyor.

### BIST 100 Grafiği(TRY)



### BIST 100 Grafiği(USD)



## ONS Altın (XAU/USD) ve ONS Gümüş (SIN4):

**ONS Altın** geçtiğimiz haftayı 2,754.60.-USD/ONS fiyattan kapatırken, bu haftaya 2,748.20.-USD/ONS seviyesinden hafif düşüşle başladı ve anlık olarak da **2,752.85.-USD/ONS** fiyattan yatay seyrine devam ediyor. Ons Altın için analistlerin **2,682.-USD/ONS trend takip seviyesinin** üstünde kaldığı müddetçe orta ve uzun vadede yukarı yönlü görüşü halen geçerliliğini koruyor. Jeopolitik risklerin giderek arttığı ve özellikle ABD devlet borcundaki artan trend ile FED'in faizleri düşürme ihtimali orta ve uzun vadede altının yukarı yönlü hareketlerini destekleyecek unsurlar olarak ön plana çıkıyor.

**ONS Gümüş** 33,779.-USD/ONS fiyattan haftalık kapanışın ardından, bu haftaya 33,765.-USD/ONS seviyesinden yatay seyrile başladı. Anlık olarak da **33,82.-USD/ONS** fiyattan yukarı yönlü seyrine devam ediyor. Ons Gümüşte **33.36.-USD/ONS trend takip seviyesinin** üstünde analistlerin orta ve uzun vadede yukarı yönlü görüşü devam ediyor. FED'in faiz kararı sonrası Altın'daki hareketlerin Gümüşe yansımalarını dikkatle takip etmek gerekiyor.

**Altın Gümüş Rasyosu** ise geçtiğimiz haftayı 81,49 seviyesinden kapatırken, haftaya 81,48 seviyesinden yatay yönlü seyrile başladı. Analistler **81,84 trend takip seviyesi** olarak izliyor ve aşağısında hareketleri alım fırsatı olarak görüyorlar.

## ONS Altın Grafiği



## ONS Gümüş Grafiği



## Altın/Gümüş Karşılaştırmalı Grafiği



## Altın/Gümüş Rasyosu Grafiği



## Brent Petrol:

Geçtiğimiz haftayı 75,63.-varil/USD fiyat seviyesinden kapatan Brent Petrol, haftaya 72,73.-varil/USD seviyesinden hafif yükselişle başladı. Anlık olarak da 72,56.-varil/USD seviyesinden aşağı yukarı yönlü seyrine devam ediyor. Analistler **74.-varil/USD trend takip seviyesinden** yatay olarak seyrine devam etmesini beklerken, ABD'nin Rusya'nın elini zayıflatmak için petrol fiyatları üzerindeki baskısı, İsrail-İran gerginliği ve artan jeopolitik riskler fiyatlar üzerinde etkili olamaya devam edecektir.

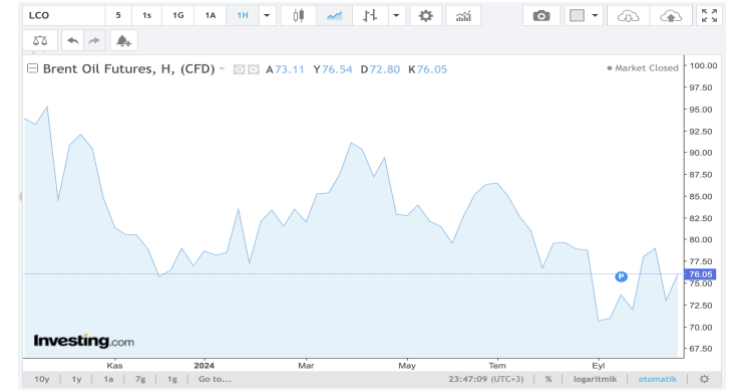

## DXY (US Dollar Index) Endeksi:

Geçtiğimiz haftayı 104,26 seviyesinden kapatan DXY, haftaya hafif düşüşle 104,32 seviyesinden başladı, anlık olarak da **104,44** seviyesinden yukarı yönlü seyrine devam ediyor. **\*\*\***(Amerikan Dolar Endeksi, Amerikan dolarının 6 büyük para biriminin (Japon Yeni, Euro, Kanada Doları, İngiliz Sterlini, İsveç Kronu ve İsviçre Frangı) oluşturduğu döviz sepetine karşı değerini gösteren bir endekstir. DXY kısaltmasıyla ifade edilir. Endeksin **100'ün altında** seyretmesi doların diğer para birimleri karşısında **zayıfladığını**, **100'ün üzerinde** seyretmesi ise doların diğer para birimlerine karşı **değer kazandığını** gösterir.)

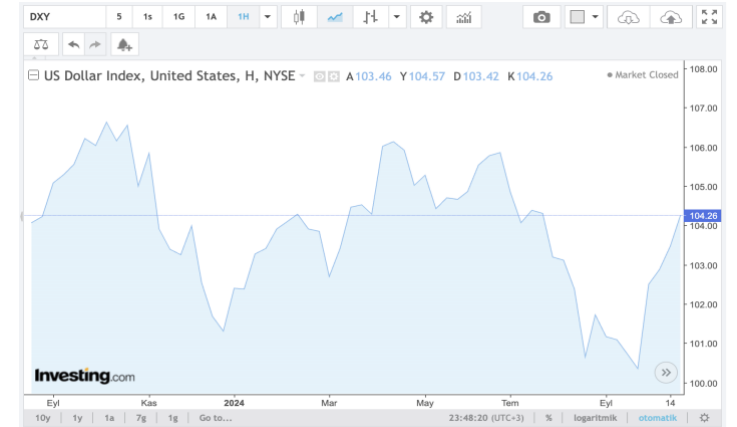



## VIX (Volatilite) Endeksi:

Geçen haftayı 20,33 seviyesinden kapatan VIX, haftaya **19,22** seviyesinden yükselişle başladı. Artan jeopolitik riskler ve ABD Başkanlık seçimi yaklaştıkça yukarı yönlü hareketine devam edecektir. \*\*\*(Chicago Board Options Exchange (CBOE) Volatility Index (VIX), piyasalardaki korkunun derecesini (Volatilite beklentisini) ölçen bir endekstir. S&P 500 hisse opsiyon fiyatlarını kullanan VIX, opsiyon fiyatlarının piyasa volatilitesi ile ilişkisinden yola çıkarak piyasanın "beklenen volatilitisini" belirler. Endeks seviyesi olarak; **12'nin altındaki bir VIX değeri "düşük"**, **12-20 arası "normal"**, **20'nin üzeri "yüksek"**, olarak kabul edilirken, **30'un üzerine çıkması piyasadaki "risklerin arttığı"**, **60'ın üzerine çıkması ise piyasalarda oluşması muhtemel ciddi bir türbülansın habercisidir.**)

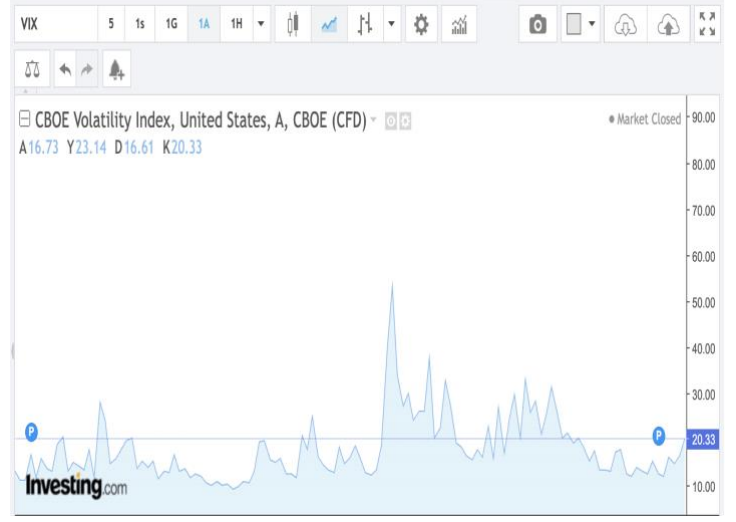

## Türkiye 5 Yıllık CDS Risk Primi:

Geçen haftayı 270,10 seviyesinden kapatan Türkiye 5 Yıllık CDS Risk Primi, haftaya **270,13** seviyesinden hafif yukarı yönlü seyirle başladı. \*\*\*(Kredi Temerrüt SWAP'ı (Credit Default SWAP - CDS), bir borçlunun (genellikle bir hükümet veya şirket) borcunu ödeyememesi durumuna karşı bir sigorta poliçesi gibi koruma sağlayan bir tür finansal türev aracıdır. CDS risk primi, CDS sözleşmesinde belirlenen yıllık prim miktarı olarak ifade edilir ve genellikle baz puan cinsinden (1 baz puan = %0.01) belirtilir. Bu prim, CDS alıcısının, CDS'in vadesi boyunca yıllık olarak ödediği tutardır. CDS priminin belirlenmesinde, borçlunun kredi değerliliği, piyasa koşulları ve talep gibi çeşitli faktörler etkilidir).

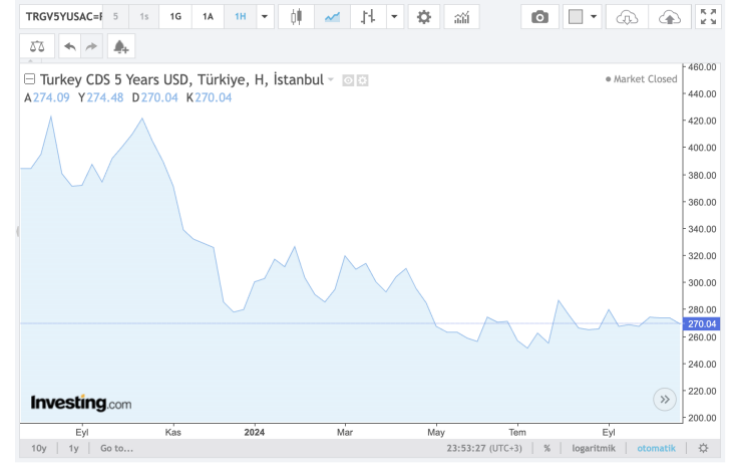

## Baltic Dry (BDI) Endeksi:

Geçen haftayı 1,480 endeks seviyesinden kapatan Baltic Dry (BDI), haftaya **1,410 endeks seviyesinden düşüşle** başlarken yatay seyrini sürdürüyor. \*\*\***Baltık Kuru Yük Endeksi (BADI)**, Londra merkezli Baltic Exchange tarafından günlük yayınlanan bir ekonomik göstergedir. Adından farklı olarak Baltık Denizi ülkeleriyle sınırlı değildir. Endeks Handysize, Supramax, Panamax ve Capesize dökme yük gemilerinin tonajları, sayıları, rotaları, taşıdıkları yük ve fiyatı göz önünde tutularak hesaplanan bir değerdir. **Endeks yükseliyorsa dünya ticaretinde canlılık, düşüyorsa gerileme** olduğundan söz edilebilir.

### Baltic Dry (BADI) Grafiği

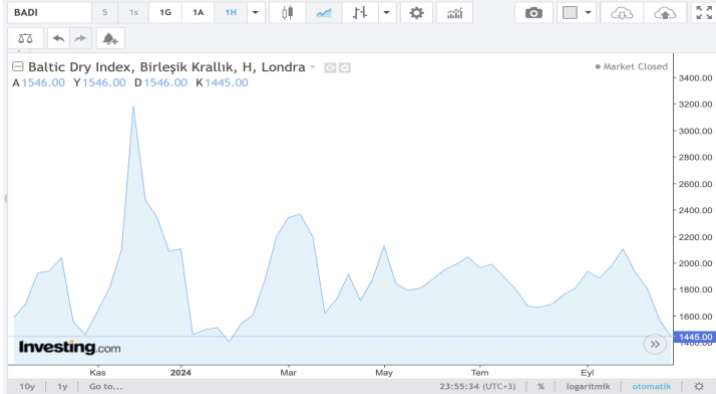

### Freightos Baltic Endeksi [FBX] - Küresel Konteyner Endeksi



\*\*\* **Yasal Uyarı:**\*\*\* Burada yer alan yatırım bilgi, yorum ve tavsiyeleri yatırım danışmanlığı kapsamında değildir. Yatırım danışmanlığı hizmeti; aracı kurumlar, portföy yönetim şirketleri, yatırım ve kalkınma bankaları ile müşteri arasında imzalanacak yatırım danışmanlığı sözleşmesi çerçevesinde ve yetkili kuruluşlar tarafından kişilerin risk ve getiri tercihleri dikkate alınarak kişiye özel olarak sunulmaktadır. Burada yer alan yorum ve tavsiyeler ise genel niteliktedir. Bu yorum ve tavsiyeler mali durumunuz ile risk ve getiri tercihinize uygun olmayabilir. Bu nedenle sadece burada yer alan bilgilere dayanarak yatırım kararı verilmesi beklentilerinize uygun sonuçlar doğurmayabilir. Gerek bu yayındaki gerekse bu yayında kullanılan kaynaklardaki hata ve eksikliklerden ve bu yayındaki bilgilerin kullanılmasından sorumlu yatırımcıların ve/veya ilgili kişilerin uğrayabilecekleri doğrudan ve/veya dolaylı zararlardan, kar yoksunluğundan, manevi zararlardan ve her ne şekilde olursa olsun üçüncü kişilerin uğrayabileceği her türlü zarardan dolayı **2blackdot Danışmanlık ve Hakan Çalışkantürk** sorumlu tutulamaz.

## 2 blackdot neler yapar?

- Stratejik Şirket Yönetim Danışmanlığı
- Veliht ve Yönetici Koçluğu Programları
- Halka Arz ve Yurt Dışı Şirket Kurulumu
- Finansal check-up ve Finans Danışmanlığı
- Nakit Akışı ve Bütçe Yönetimi Çözümleri
- Pazarlama ve Satış Stratejileri
- Dış Ticaret Operasyon ve Finansman Çözümleri
- Yalın Yönetim ve Yalın Üretim Teknikleri
- ERP Süreçleri ve Sistem Kurulumu
- İK Süreçleri ve Doğru İşe Alım Süreçleri



Şirketinizin değişim ve dönüşüm yolculuğunda; bulunduğunuz **A** noktasından hedeflediğiniz **B** noktasına ulaşmanız için size “en kısa yolu” sunar. “Esasen konu hep 2 nokta arasındadır.”



### Stratejik Yönetim Danışmanlığı



### Halka Arz Danışmanlığı



### Turququality Danışmanlığı



### Liderlik ve Veliht Programları



### Pazarlama ve Satış Danışmanlığı



SALES.

MARKETING.

### Finans ve Nakit Akış Yönetimi Danışmanlığı

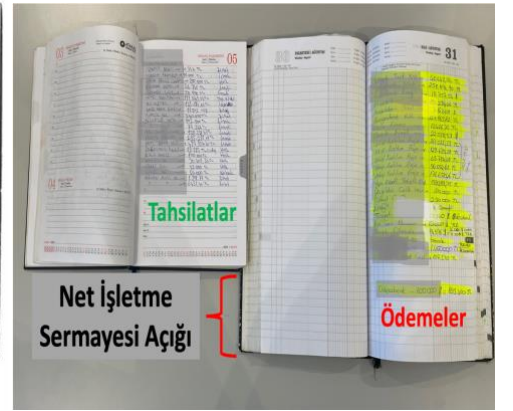

### İnsan Kaynakları ve Yönetim Danışmanlığı



### Problemlerin Tanımlanması Çatışma Yönetimi



### Şirket ve Aile Anayasası Çalışmaları

